



**SURGO**Optical

PRODUKTKATALOG  
2011

Tian Song<sup>®</sup>

**FIGERT**  
ENDOTECH



# INNEHÅLL

OPTIKER

*(Sidor 3-7)*

UROLOGI, NEDRE URINVÄGARNA

*(Sidor 8-21)*

UROLOGI, ÖVRE URINVÄGARNA

*(Sidor 22-24)*

GYNEKOLOGI

*(Sidor 25-33)*

LAPAROSKOPI

*(Sidor 34-44)*

ÖNH

*(Sidor 45-47)*

LJUSKÄLLOR & KABLAR

*(Sidor 48-52)*

KAMEROR & STÖRRE UTRUSTNING

*(Sidor 53-59)*

RESERVDELAR & TILLBEHÖR

*(Sidor 60-62)*

KONTAKT :

E-post : [info.scandi@surg-optical.com](mailto:info.scandi@surg-optical.com)

Fax : +33.177.65.64.34

# OPTIKER



# AUTOKLAVERBARA OPTIKER

## Optiker 2.7mm x 50mm - Fiegert®

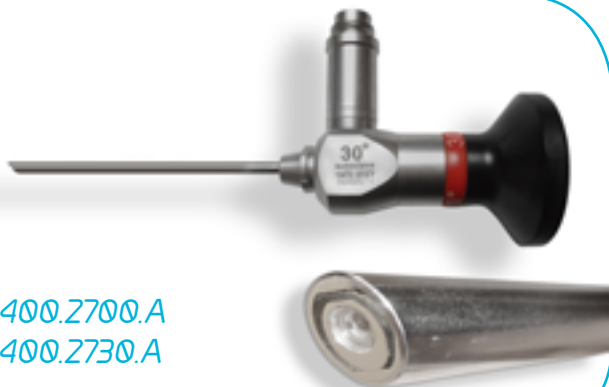

Optik 0° Fiegert®, 2.7mm x 50mm

400.2700.A

Optik 30° Fiegert®, 2.7mm x 50mm

400.2730.A

## Optiker 2mm & 2.7mm x 302mm - Fiegert®

(lösning med roterande system, kompatibel stora märkena)



Optik 0° Fiegert®, 2.0mm, 259mm, glasfiber, 40.000 pixlar

200.0200.26

Optik 12° Fiegert®, 2.0mm, 259mm, glasfiber, 40.000 pixlar

200.0212.26

Optik 30° Fiegert®, 2.0mm, 259mm, glasfiber, 40.000 pixlar

200.0230.26



Optik 0° Fiegert®, 2.7mm, 302mm

301.2700.A

Optik 30° Fiegert®, 2.7mm, 302mm

301.2730.A

Optik 70° Fiegert®, 2.7mm, 302mm

301.2770.A



INNEHÅLL

## Optiques 4mm x 175mm - Fiegert®

(låsning med roterande system, kompatibel stora märkena)



Optik 0° Fiegert®, 4mm, 175mm  
Optik 30° Fiegert®, 4mm, 175mm

500.0400.A  
500.0430.A



## Optiques 4mm x 302mm - Fiegert®

(låsning med roterande system, kompatibel stora märkena)



Optik 0° Fiegert®, 4mm, 302mm  
Optik 15° Fiegert®, 4mm, 302mm  
Optik 30° Fiegert®, 4mm, 302mm  
Optik 70° Fiegert®, 4mm, 302mm

300.0400.A  
300.0415.A  
300.0430.A  
300.0470.A



## Optiques 5mm x 300mm - Fiegert®



Optik 0° Fiegert®, 5mm, 300mm  
Optik 30° Fiegert®, 5mm, 300mm

200.0500.A  
200.0530.A



INNEHÅLL

## Optiques 10mm x 315mm - Fiegert®

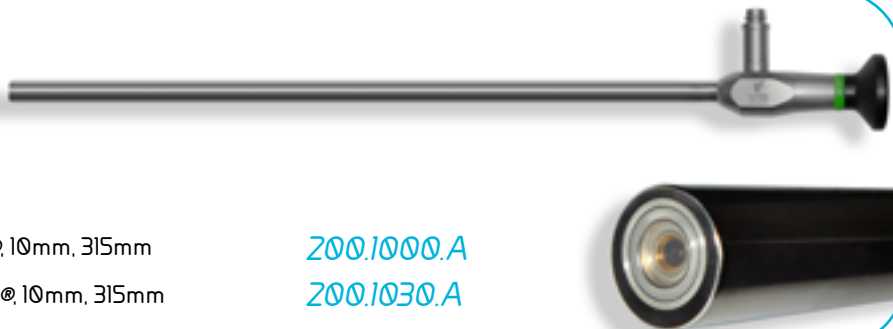

Optik 0° Fiegert®, 10mm, 315mm

200.1000.A

Optik 30° Fiegert®, 10mm, 315mm

200.1030.A

## NEDSÄNKBARA OPTIKER

### Optiques 4mm x 175mm - Tian Song®

(låsnings med roterande system, kompatibel stora märkena)



Optik Tian Song® 30°, 4mm x 175mm, bred vinkel

B0112

Optik Tian Song® 30°, 4mm x 175mm, Nedsänkbar Eco Serie

B0042

### Optiques 4mm x 302mm - Tian Song®

(låsnings med roterande system, kompatibel stora märkena)



Optik Tian Song® 0°, 4mm x 302mm, bred vinkel

A0310

Optik Tian Song® 12°, 4mm x 302mm

A0011

INNEHÅLL



Optik *Tian Song*® 30°, 4mm x 302mm, bred vinkel

A0312

Optik *Tian Song*® 70°, 4mm x 302mm, bred vinkel

A0313

## Optiques 5mm x 300mm - *Tian Song*®



Optik *Tian Song*® 0°, 5mm x 300mm

E0004

Optik *Tian Song*® 30°, 5mm x 300mm

E0005

## Optiques 10mm x 330mm - *Tian Song*®



Optik *Tian Song*® 0°, 10mm x 330mm

E0001

Optik *Tian Song*® 30°, 10mm x 330mm

E0002

INNEHÅLL

# UROLOGI NEDRE URINVÄGARNÄ



# CYSTO-URETROSKOPI, VUXNA

Optiker 4mm - *Fiegert® / Tian Song®*

(låsning med roterande system, kompatibel stora märkena)

Optik 30° *Fiegert®*, 4mm, 302mm, **Autoklaverbar**

**300.0430.A**

Optik 70° *Fiegert®*, 4mm, 302mm, **Autoklaverbar**

**300.0470.A**

Optik *Tian Song®* 30°, 4mm x 302mm, bred vinkel, **Nedsänkbar**

**A0312**

Optik *Tian Song®* 70°, 4mm x 302mm, bred vinkel, **Nedsänkbar**

**A0313**

## Hylsor, Cysto-Uretroskopi

(låsning med roterande system, kompatibel stora märkena)

Hylsa & Mandrin, 16.5CH x 232mm, *Tian Song®*

**A1101.1**

Hylsa & Mandrin, 18.5CH x 232mm, *Tian Song®*

**A1102.1**

Hylsa & Mandrin, 21CH x 232mm, *Tian Song®*

**A1103.1**

Hylsa & Mandrin, 23CH x 232mm, *Tian Song®*

**A1104.1**

INNEHÅLL

# Mellan- och Albaran-bryggor

(låsning med roterande system, kompatibel stora märkena)

## A1106.3

Brygga utan operationskanal, *Tian Song®*



## A1106.1

Brygga med 1 operationskanal 7Fr, *Tian Song®*



## A1106.2

Brygga med 2 operationskanaler 7Fr, *Tian Song®*



## A1105.1

Albaranbrygga med 2 operationskanaler 7Fr, *Tian Song®*

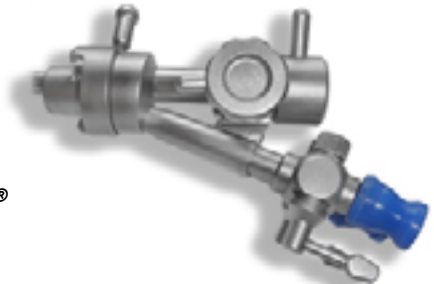

### INNEHÅLL

# Tänger och Saxar

AZ101

Flexibel biopsitång, ovala käftar utan tänder, *Tian Song®*  
7Fr x 395mm



AZ103

Flexibel fattningstång, ovala käftar med tänder, *Tian Song®*  
7Fr x 395mm



AZ102

Flexibel främmande kroppstång, krokodilkäftar, *Tian Song®*  
7Fr x 395mm



AZ104

Flexibel sax, raka blad, *Tian Song®*  
7Fr x 395mm



A4004

Tång för litotripsi Z3CH, *Tian Song®*  
används med cystoskopihylsa Ref. A1104.1  
(låsning med roterande system, kompatibel stora märkena)



INNEHÅLL

# Optiska Tänger och Saxar

(låsning med roterande system, kompatibel stora märkena)

## AZ100

Optiktång, käftar vinklade 30° vänster/ned, *Tian Song®*  
används med optiker 0° / 4mm, *Tian Song®* eller *Storz®*  
samt hylsa *Tian Song®* ref. [A1104.1](#)

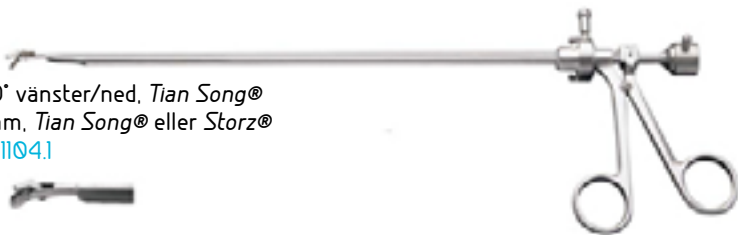

## AZ105

Optikfattningstång, käftar vinklade 30° vänster/ned, *Tian Song®*  
används med optiker 0° / 4mm, *Tian Song®* eller *Storz®*  
samt hylsa *Tian Song®* ref. [A1104.1](#)



## AZ106

Optiktång för biopsi, raka skålade käftar, *Tian Song®*  
används med optiker 30° / 4mm, *Tian Song®* eller *Storz®*  
samt hylsa *Tian Song®* ref. [A1104.1](#)



## AZ107

Optiksax, raka papegojkäftar, *Tian Song®*  
används med optiker 0° / 4mm, *Tian Song®* eller *Storz®*  
samt hylsa *Tian Song®* ref. [A1104.1](#)



## INNEHÅLL

# Tillbehör, Cysto-Uretroskopi



A4010

Rengöringstråd, 3mm x 340mm, *Tian Song®*



AZ145 (05)

Silikonförsęglingar för operationskanal,  
*Tian Song®*  
(säljs i 5-pack)

Ventil för in- och utflöde, *Tian Song®*

T1001



## PROSTATA RESEKTION

### Optiker 4 mm

(låsning med roterande system, kompatibel stora märkena)

Optik *Fiegert®* 15°, 4mm x 302mm, **Autoklaverbar**

300.0415.A

Optik *Fiegert®* 30°, 4mm x 302mm, **Autoklaverbar**

300.0430.A

Optik *Tian Song®* 12°, 4mm x 302mm, **Nedsänkbar**

A0011

Optik *Tian Song®* 30°, 4mm x 302mm, bred vinkel. **Nedsänkbar**

A0312



INNEHÅLL

# Handtag och Hylsor, Resektion

(låsning med roterande system, kompatibel stora märkena)



## A3160.3S

Handtag för aktivt arbete, *Tian Song®*

används med hylsor *Tian Song®* ref. [A3165.3S](#) / [A3163.3S](#)

samt optiker 12° / 15° / 30°, *Fiebert®* eller *Storz®*, 1 styrarm-slyngor

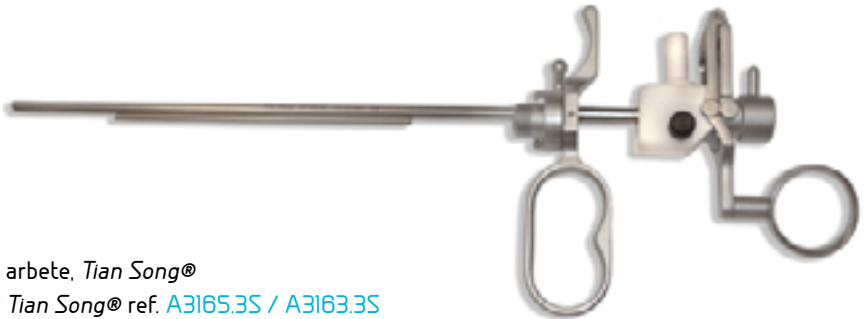

## A3160.4S

Handtag för passivt arbete, *Tian Song®*

används med hylsor *Tian Song®* ref. [A3165.3S](#) / [A3163.3S](#)

samt optiker 12° / 15° / 30°, *Fiebert®* eller *Storz®*, 1 styrarm-slyngor



## A3163.3S

Roterande innerhylsa Z4CH med rak mandrin, *Tian Song®*

används med ytterhylsa *Tian Song®* ref. [A3165.3S](#)



## A3165.3S

Fast Ytterhylsa Z6CH med 2 kranar, *Tian Song®*

används med roterande innerhylsa *Tian Song®* ref. [A3163.3S](#)

## INNEHÅLL

# Resektions elektroder (TUR-P)

## 1.3-ds-24

Diatermislynga, vinklad 30°, 1 styrarm, *Tian Song®*  
för resektion 24CH (typ *Tian Song®, Fiegert®, Storz®*)

## 3.1-ds-24

Bandformad diatermislynga,  
vinklad 30° (bred lmm), 1 styrarm, *Tian Song®*  
för koagulation-vaporisation 24CH  
(typ *Tian Song®, Fiegert®, Storz®*)

## 5-ds-24

Diatermislynga med taggad rulle, 1 styrarm,  
*Tian Song®*  
för koagulation 24CH (typ *Tian Song®, Fiegert®, Storz®*)

## 4-ds-24

Diatermislynga med räfflad rulle, 1 styrarm,  
*Tian Song®*  
för koagulation 24CH  
(typ *Tian Song®, Fiegert®, Storz®*).

Diatermislynga, vinklad 15°, 1 styrarm, *Tian Song®*  
för resektion 24CH (Typ *Wolf®*)

Bandformad diatermislynga,  
vinklad 15° (bred lmm), 1 styrarm, *Tian Song®*  
för koagulation-vaporisation 24CH (Typ *Wolf®*)

Diatermislynga, vinklad 12°, 1 styrarm, *Tian Song®*  
för resektion 24CH (Typ *Olympus®*)

Spetsig diatermislynga, 90° vinkel, 1 styrarm, *Tian Song®*  
för skärning-koagulation 24CH (Typ *Olympus®*)

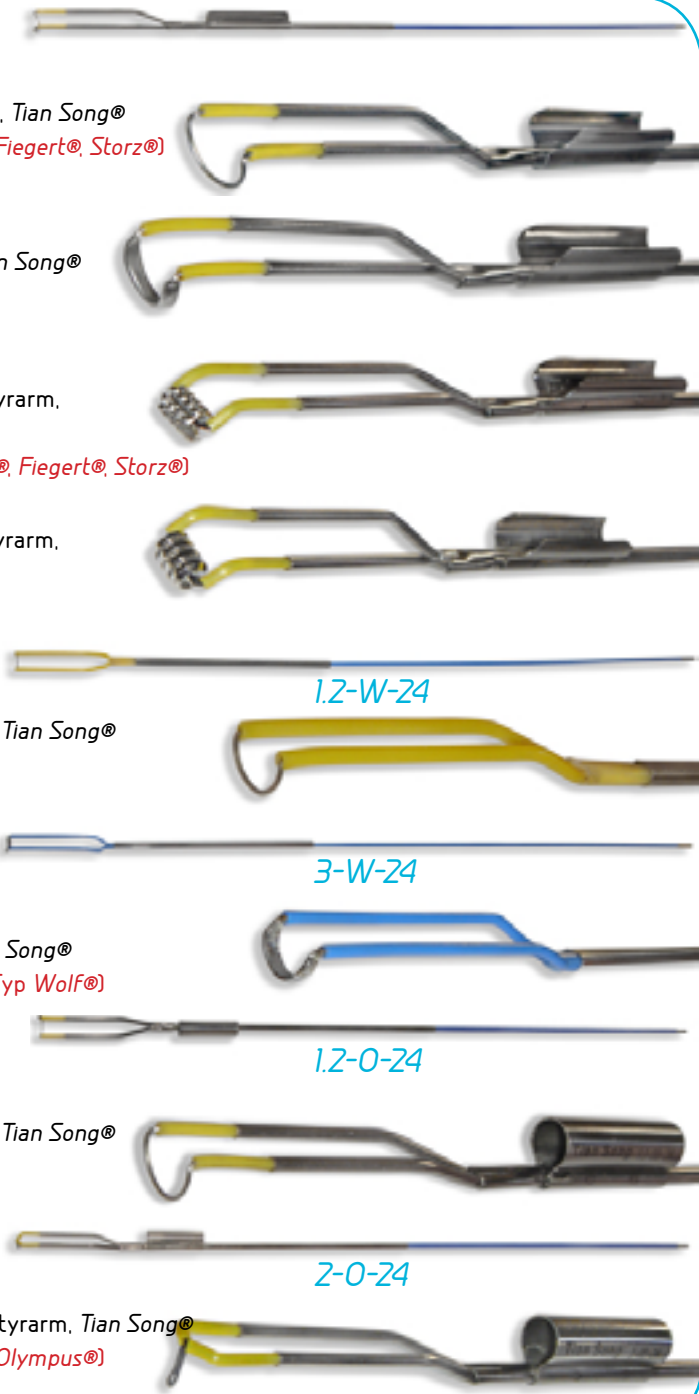

## INNEHÅLL

# Tillbehör, Resektoskopi

## T1001

Ventil för in- och utflöde, *Tian Song®*



## A4010

Rengöringstråd, 3mm x 340mm, *Tian Song®*



## AZ131.1

Trokar för urinblåsa & suprapubisk aspirationskanyl ISCH, med fixeringsdisk, typ Reuter

*Tian Song®*



## T4002

Hel Ellikevakuator i 3 delar  
(glasflaska + blåsa + munstycke)  
*Tian Song®*

HF monopolar kabel *Fiebert®*, L 3m, till resektorer typ *Tian Song®, Storz®, Fiebert®* & diatermi app. *Aesculap®, Berchtold®, Martin®, Siemens®*. **Autoklaverbar**



350.0001.N

HF monopolar kabel *Fiebert®*, L 3m, till resektorer typ *Tian Song®, Storz®, Fiebert®* & diatermi app. *Erbe®, Storz®*. **Autoklaverbar**



350.0001.S

HF monopolar kabel *Fiebert®*, L 3m, till resektorer typ *Tian Song®, Storz®, Fiebert®* & diatermi app. *Valleylab®, Bowie®*. **Autoklaverbar**



350.0001.V

## INNEHÅLL

# URETROTOMI, VUXNA

## Optiker 4 mm

(låsning med roterande system, kompatibel stora märkena)

Optik *Fiegert*® 0°, 4mm x 302mm. Autoklaverbar

**300.0400.A**

Optik *Fiegert*® 15°, 4mm x 302mm. Autoklaverbar

**300.0415.A**

Optik *Tian Song*® 0°, 4mm x 302mm, Bred vinkel. Nedsänkbar

**A0310**

Optik *Tian Song*® 12°, 4mm x 302mm. Nedsänkbar

**A0011**



## Handtag och Hylsor, Uretrotomi

(låsning med roterande system, kompatibel stora märkena)

Handtag för passivt arbete utan optikrännan, *Tian Song*® används med hylsa *Tian Song*® Ref. **A3102**

**A3101**



INNEHÅLL

A3102

Operationshylsa Z1CH, med sidokanal för sond 3Fr, *Tian Song®*



A3103

Öppen hylsa Z2CH, *Tian Song®* används med hylsa *Tian Song®* Ref. A3102



## Knivar, Uretrotomi

A3104

Skalpellblad för uretrotomi, *Tian Song®*



A3105

Böjt skalpellblad för uretrotomi, *Tian Song®*



A3106

Hook-blad för uretrotomi, bakåtriktad krok, *Tian Song®*



## Tillbehör, Uretrotomi

A4010

Rengöringstråd, 3mm x 340mm, *Tian Song®*



AZ145 (05)

Silikonförselningar för operationskanal, *Tian Song®*  
(säljs i 5-pack)

INNEHÅLL

# MEKANISK LITOTRIPSI

## Optiker 2.7mm & 4mm

(lösning med roterande system, kompatibel stora märkena)

Optik *Fiegert*® 30°, 2.7mm x 302mm, Autoklaverbar  
**301.2730.A**

Optik *Fiegert*® 70°, 2.7mm x 302mm, Autoklaverbar  
**301.2770.A**

Optik *Fiegert*® 15°, 4mm x 302mm, Autoklaverbar  
**300.0415.A**

Optik *Fiegert*® 30°, 4mm x 302mm, Autoklaverbar  
**300.0430.A**

Optik *Fiegert*® 70°, 4mm x 302mm, Autoklaverbar  
**300.0470.A**

Optik *Tian Song*® 12°, 4mm x 302mm, Nedsänkbar  
**A0011**

Optik *Tian Song*® 30°, 4mm x 302mm, Bred vinkel, Nedsänkbar  
**A0312**

Optik *Tian Song*® 70°, 4mm x 302mm, Bred vinkel, Nedsänkbar  
**A0313**

INNEHÅLL

# Litotripsiinstrument 24CH

(kompatibel *Tian Song®*, *Fiegert®*, stora märkena)

P5524



Litotriptor krossande typ 24CH, med handtag & låsskruv, *Shenda®*  
används med optiker 4mm / 30°- 70°, *Tian Song®/Fiegert®/Storz®*

# Litotripsiinstrument 21CH

(kompatibel *Tian Song®*, *Fiegert®*, stora märkena)

A4003



Litotriptor krossande typ 21CH, med handtag & låsskruv, *Tian Song®*  
används med optiker 2.9mm / 30°- 70°, *Tian Song®/Fiegert®/Storz®*

# Litotripsiinstrument 23CH

(kompatibel *Tian Song®*, *Fiegert®*, stora märkena)

A4002



Litotriptor gnagande typ 23CH, rak tub med kontinuerlig irrigation, *Tian Song®*  
används med optiker 4mm / 12°- 30°, *Tian Song®/Fiegert®/Storz®*

T1001.2



Aspirationsventil för litotriptor, *Tian Song®/Storz®*

INNEHÅLL

# Litotripsiinstrument 25CH

(kompatibel *Tian Song*®, *Fiegert*®, stora märkena)

*P4025A*



Oval litotripsihylsa med mandrin 25CH, längd 213mm, *Shenda*® används med litotriptor *Shenda*® Ref. *P5525A*

*P5525A*



Litotriptor gnagande typ 25CH, med rak arbetskanal, *Shenda*® används med optiker 4mm / 12°- 30°, *Tian Song*®/*Fiegert*®/*Storz*®

INNEHÅLL

# UROLOGI, ÖVRE URINVÄGARNÄ

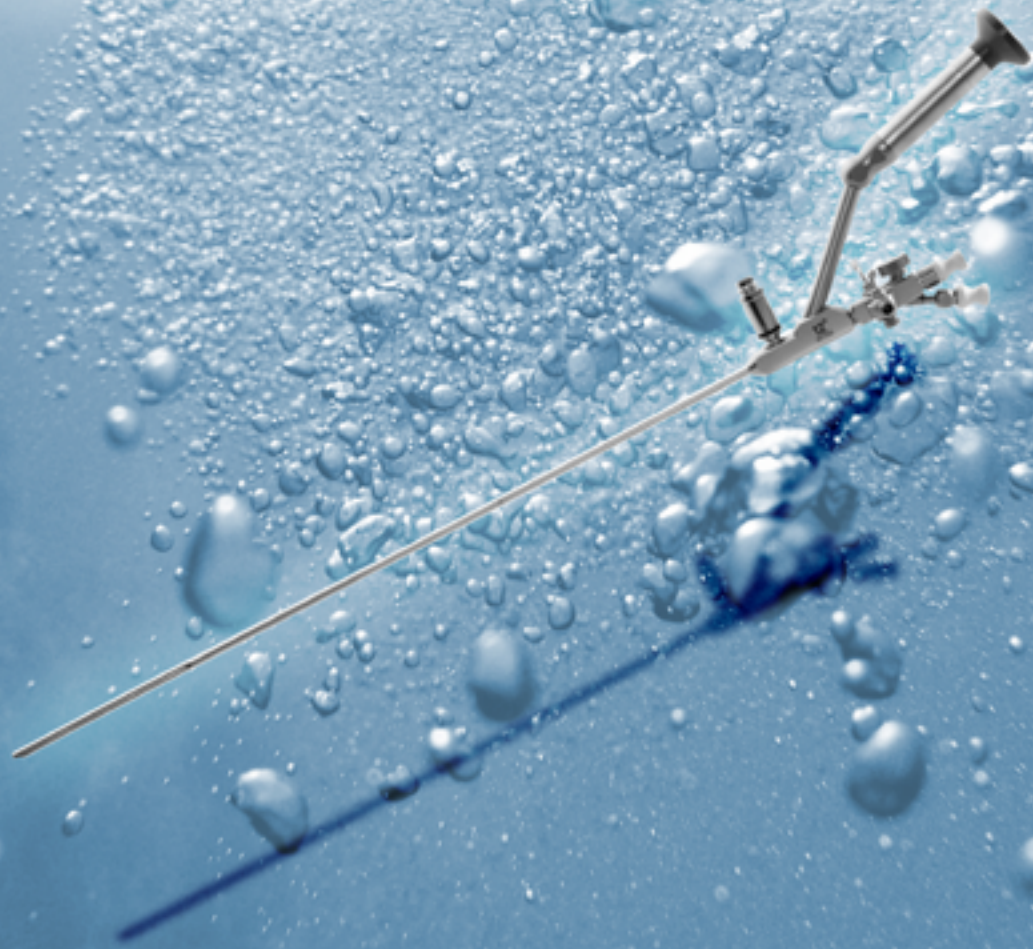

# URETERORENOSKOPI

## Optik, Ureterorenoskopi 7,5 / 10Fr

365.0440

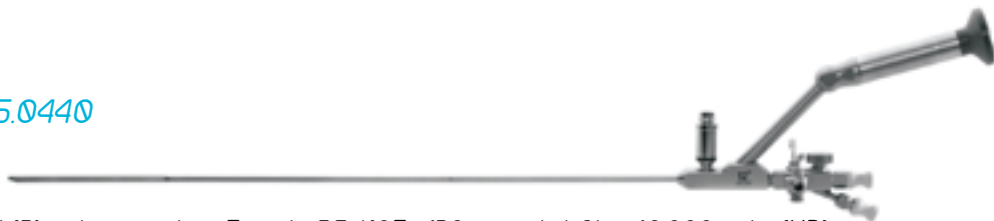

Optik 12' ureterorenoskopi *Fiegert®* 7,5 / 10Fr, 430mm, optisk fiber 40.000 pixlar (HD), 2 kranar, 1 arbetskanal 5Fr, 1 brygga 2 arbetskanaler (1 x 5Fr eller 2 x 3Fr),

Autoklaverbar

## Tänger, Ureterorenoskopi

AZ109.2

Rigid biopsitång 4.5Fr, 650mm, korta käftar,  
2-ring metalhandtag



AZ108

Rigid fattningstång 5Fr, 650mm, korta käftar,  
2-ring metalhandtag



AZ108.2

Rigid fattningstång 4.5Fr, 650mm, korta käftar,  
2-ring metalhandtag



AZ110.2

Flexibel fattningsång 4.5Fr, 650mm, korta käftar,  
2-ring metalhandtag



AZ150.1

Flexibel tång, typ Dormia 4.5Fr, 650 mm,  
handtag med tryckbar ring



INNEHÅLL

# Tillbehör, Ureterorenoskopi

Styrtråd i metal 3Fr (O=I)

AZ001



FZ104.1

Flexibel rengöringsborste, diam. 2.4mm, L 400mm. *Tian Song®*



AZ145 (OS)

Silikonförseglingar för operationskanal, *Tian Song®*  
(säljs i 5-pack)

T1001

Ventil för in- och utflöde,  
*Tian Song®*



INNEHÅLL

# GYNEKOLOGI

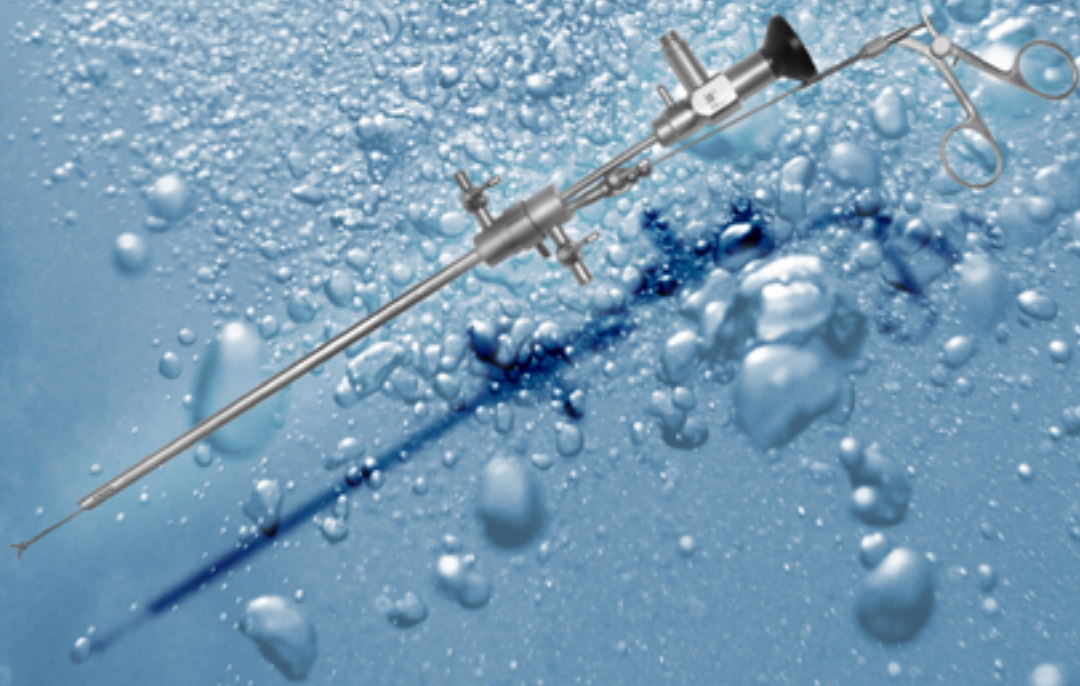

# DIAGNOS- & OP. HYSTEROSKOPI, 12.9CH

## Optiker, Hysteroskopi, 2mm

(låsning med roterande system, kompatibel stora märkena)



Optik 0° *Fiebert®*, 2.0mm, 259mm, glasfiber, 40.000 pixlar. Autoklaverbar [200.0200.26](#)

Optik 12° *Fiebert®*, 2.0mm, 259mm, glasfiber, 40.000 pixlar. Autoklaverbar [200.0212.26](#)

Optik 30° *Fiebert®*, 2.0mm, 259mm, glasfiber, 40.000 pixlar. Autoklaverbar [200.0230.26](#)

## Hylsor, Hysteroskopi 12.9CH

(låsning med roterande system, kompatibel stora märkena)

Ytter hysteroskopihylsa 4.3mm, 1 kran

(till hylsa ref. [260.0026.I](#) & optiker 2mm/30° *Fiebert®* eller *Storz®*)

[260.0026.A](#)



Inner hysteroskopihylsa 3.4mm, 1 kran samt 1 arbetskanal 5Fr.

(till hylsa ref. [260.0026.A](#) & optiker 2mm/30° *Fiebert®* eller *Storz®*)

[260.0026.I](#)

INNEHÅLL

# DIAGNOS- & OP. HYSTEROSKOPI, 16.5CH

## Optiker 2.7mm

(låsning med roterande system, kompatibel stora märkena)

Optik *Fiegert*® 0° (2,7mm x 302mm)  
Autoklaverbar

301.2700.A

Optik *Fiegert*® 30° (2,7mm x 302mm)  
Autoklaverbar

301.2730.A



## Hylsor, Hysteroskopi 16.5CH

(låsning med roterande system, kompatibel stora märkena)



F1117

Innerhylsa för operativ hysteroskopi, 5mm x 3.3mm, oval med operationskanal 5.4Fr, 1 kran, *Tian Song*® används med hylsa *Tian Song*® ref. F1116 samt optiker 2.9mm / 0°-12°-30°, *Tian Song*® eller *Storz*®



F1116

Ytterhylsa för operativ hysteroskopi, 5.5mm x 4mm, oval, 1 kran, *Tian Song*® används med hylsa *Tian Song*® ref. F1117 samt optiker 2.9mm / 0°-12°-30°, *Tian Song*® eller *Storz*®

INNEHÅLL

# Flexibla Tänger & Saxar

Flexibel biopsitång, 5Fr x 390mm,  
2 rörliga käftar, skålade, *Tian Song®*

*F1110.2*



Flexibel fattningstång, 5Fr x 390mm,  
2 rörliga käftar, *Tian Song®*

*F1111.2*



Flexibel fattningstång, 5Fr x 390mm,  
2 rörliga krokodilkäftar, *Tian Song®*

*F1112.2*



Flexibel sax, 5Fr x 390mm,  
2 rörliga blad med rundad tipp, *Tian Song®*

*F1113.2*



Flexibel fattningstång med 4 klor, 5Fr x 390mm,  
*Tian Song®*

*F1114.2*



INNEHÅLL

# Semi-rigida Tänger & Saxar

Semi-rigid biopsitång, 5Fr x 340mm,  
2 rörliga käftar, skålade, *Tian Song®*

*F1110.1*



Semi-rigid fattningstång, 5Fr x 340mm,  
atraumatisk, 2 rörliga käftar, *Tian Song®*

*F2107.2*



Semi-rigid sax, 5Fr x 340mm,  
2 rörliga blad med rundad tipp, *Tian Song®*

*F1113.1*

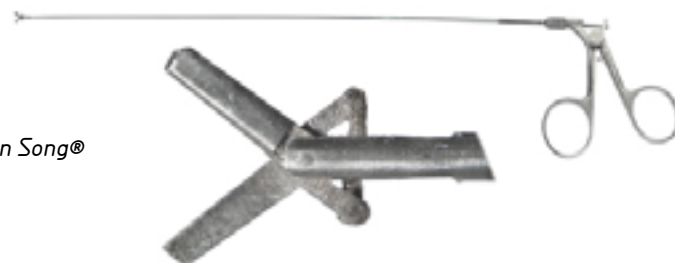

## Tillbehör, Hystéroskopi

Förseglingslock för arbetskanal, öppningsdiam. 1.2mm  
(säljs i 5-pack). *Tian Song®*

*AZ145(05)*



*T1001*

Ventil för in- och utflöde, *Tian Song®*

Rengöringsborste, 1mm x 340mm. *Tian Song®*

*A4010*



INNEHÅLL

F2009

Livmoderhalskanyl, typ Cohen,  
glidbar kon, kran, diam. 4mm x 145mm  
Tian Song®



Uterin manipulator för främre/bakre fornix presentation, typ Hohl,  
10 delar ingår varav 3 koppar, 2 skruvar, justerbart T handtag  
Levereras i egen väska med monteringsinstruktioner  
Tian Song®

F2033

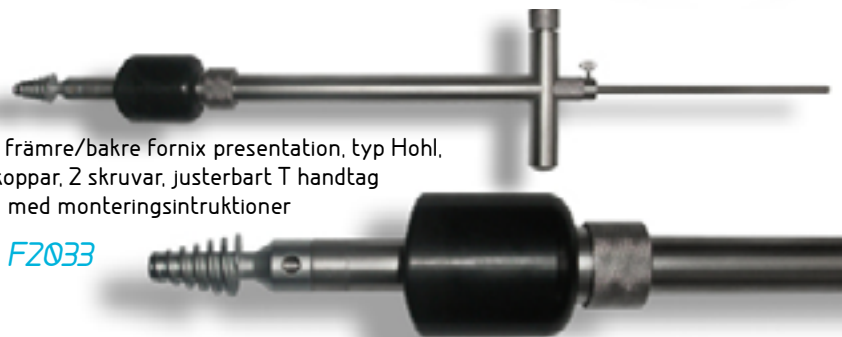

F2019.1

Uterin manipulator med handtag, 6 olika stora kanyler, vinklingsbara,  
för främre/bakre fornix presentation,  
injection/insufflationslang med Luer koppling ingår. Tian Song®



# ENDOMETRIE-RESEKTION

## Optiker 4mm

(lösning med roterande system, kompatibel stora märkena)

Optik Fiegert® 15°, 4mm x 302mm, Autoklaverbar

300.0415.A

Optik Fiegert® 30°, 4mm x 302mm, Autoklaverbar

300.0430.A



INNEHÅLL



Optik *Tian Song*® 12°, 4mm x 302mm, **Nedsänkbar**

**A0011**

Optike *Tian Song*® 30°, 4mm x 302mm, Bred vinkel. **Nedsänkbar**

**A0312**

## Handtag och Hylsor, Resektion

(låsning med roterande system, kompatibel stora märkena)

**A3160.3S**

Handtag för aktivt arbete, *Tian Song*®

används med hylsor *Tian Song*® ref. **A3165.3S / A3163.3S**

samt optiker 12° / 15° / 30°, *Fiebert*® eller *Storz*®, 1 styrarm-slyngor



**A3160.4S**

Handtag för passivt arbete, *Tian Song*®

används med hylsor *Tian Song*® ref. **A3165.3S / A3163.3S**

samt optiker 12° / 15° / 30°, *Fiebert*® eller *Storz*®, 1 styrarm-slyngor



**A3163.3S**

Roterande innerhylsa 24CH med rak mandrin, *Tian Song*®

används med ytterhylsa *Tian Song*® ref. **A3165.3S**



**A3165.3S**

Fast Ytterhylsa 26CH med 2 kranar, *Tian Song*®

används med roterande innerhylsa *Tian Song*® ref. **A3163.3S**



**INNEHÅLL**



# Resektions elektroder

1.3-ds-24



Diatermislynga, vinklad 30°, 1 styrarm, *Tian Song®*, för resektion 24CH (typ *Tian Song®, Fiegert®, Storz®*)

3.1-ds-24



Bandformad diatermislynga, vinklad 30° (bred 1mm), 1 styrarm, *Tian Song®*  
för koagulation-vaporisation 24CH. (typ *Tian Song®, Fiegert®, Storz®*)

5-ds-24



Diatermislynga med taggad rulle, 1 styrarm, *Tian Song®*, för koagulation 24CH  
(typ *Tian Song®, Fiegert®, Storz®*)

4-ds-24



Diatermislynga med räfflad rulle, 1 styrarm, *Tian Song®*, för koagulation  
24CH. (typ *Tian Song®, Fiegert®, Storz®*).

1.2-W-24



Diatermislynga, vinklad 15°, 1 styrarm, *Tian Song®*, för resektion 24CH (Typ *Wolf®*)

3-W-24



Bandformad diatermislynga, vinklad 15° (bred 1mm), 1 styrarm, *Tian Song®*  
för koagulation-vaporisation 24CH (Typ *Wolf®*)



INNEHÅLL

1.2-0-24

Diatermislynga, vinklad 12°, 1 styrarm, *Tian Song®*, för resektion Z4CH (Typ *Olympus®*)

2-0-24

Spetsig diatermislynga, 90° vinkel, 1 styrarm, *Tian Song®*, för skärning-koagulation Z4CH (Typ *Olympus®*)

## Tillbehör, Resektoskopi

T1001

Ventil för in- och utflöde, *Tian Song®*



A4010

Rengöringstråd, 3mm x 340mm, *Tian Song®*



HF monopolär kabel *Fiebert®*, L 3m, till resektorer *Tian Song®*, *Storz®*, *Fiebert®* & diatermi typ *Aesculap®*, *Berchtold®*, *Martin®*, *Siemens®*. Autoklaverbar

350.0001.N



HF monopolär kabel *Fiebert®*, L 3m, till resektorer *Tian Song®*, *Storz®*, *Fiebert®* & diatermi typ *Erbe®*, *Storz®*. Autoklaverbar

350.0001.S



HF monopolär kabel *Fiebert®*, L 3m, till resektorer *Tian Song®*, *Storz®*, *Fiebert®* & diatermi typ *Walleylab*, *Bowie®*. Autoklaverbar

350.0001.V



INNEHÅLL

# LAPAROSKOPI



# OPTIKER LAPAROSKOPI

## Autoklaverbara Optiker 5-10 mm - *Fiegert®*

Optik *Fiegert®* 0°, 5mm x 300mm. Autoklaverbar **200.0500.A**

Optik *Fiegert®* 30°, 5mm x 300mm. Autoklaverbar **200.0530.A**

Optik *Fiegert®* 0°, 10mm x 315mm. Autoklaverbar **200.1000.A**

Optik *Fiegert®* 30°, 10mm x 315mm. Autoklaverbar **200.1030.A**

## Nedsänkbara Optiker 5-10 mm - *Tian Song®*

Optik *Tian Song®* 0°, 5mm x 300mm. Nedsänkbar **E0004**

Optik *Tian Song®* 30°, 5mm x 300mm. Nedsänkbar **E0005**

Optik *Tian Song®* 0°, 10mm x 330mm. Nedsänkbar **E0001**

Optik *Tian Song®* 30°, 10mm x 330mm. Nedsänkbar **E0002**



INNEHÅLL

# TROKARER

## Trokarer med automatisk ventil

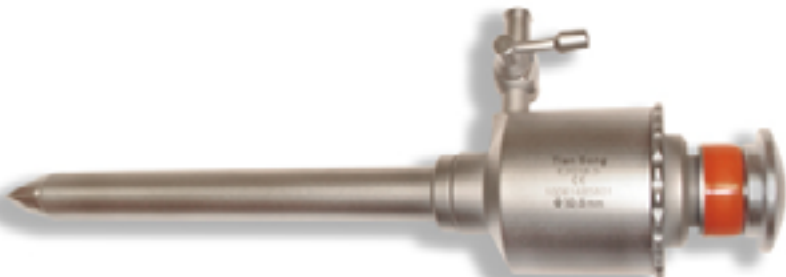

Trokar & Obturator, 5.5mm x 100mm, *Tian Song®*  
med pyramidformad spets, automatisk ventil & kran för CO<sub>2</sub>-inblåsning

EZ016.6

Trokar & Obturator, 10.5mm x 100mm, *Tian Song®*  
med pyramidformad spets, automatisk ventil & kran för CO<sub>2</sub>-inblåsning

EZ016.5

Trokar & Obturator, 12mm x 100mm, *Tian Song®*  
med pyramidformad spets, automatisk ventil & kran för CO<sub>2</sub>-inblåsning

EZ016.9

## Trokarer med magnetisk kulventil

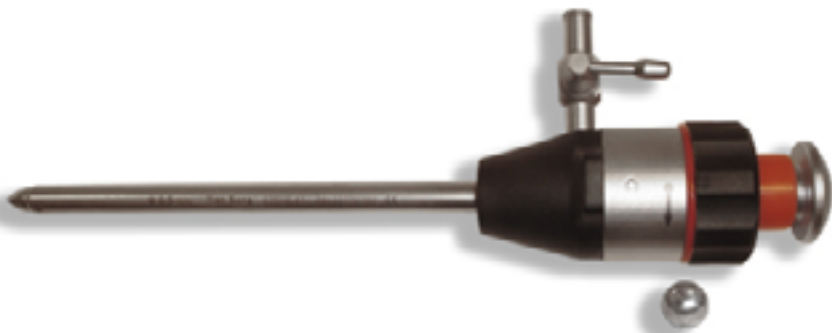

Trokar & Obturator, 5.5mm x 100mm, *Tian Song®*  
med pyramidformad spets, magnetisk kulventil & kran för CO<sub>2</sub>-inblåsning

EZ016.41

Trokar & Obturator, 10.5mm x 100mm, *Tian Song®*  
med pyramidformad spets, magnetisk kulventil & kran för CO<sub>2</sub>-inblåsning

EZ016.43

# Trokarer med magnetisk luckventil



Trokar & Obturator, 5.5mm x 115mm, *Tian Song®*  
med pyramidformad spets, magnetisk luckventil & kran för CO<sub>2</sub>-inblåsning

E2016.12

Trokar & Obturator, 10.5mm x 120mm, *Tian Song®*  
med pyramidformad spets, magnetisk luckventil & kran för CO<sub>2</sub>-inblåsning

E2016.13

Trokar & Obturator, 12mm x 120mm, *Tian Song®*  
med pyramidformad spets, magnetisk luckventil & kran för CO<sub>2</sub>-inblåsning

E2016.16

## Tillbehör, Trokarer



Förseglingshuv, *Tian Song®*  
används med 5.5mm trokarer. (säljs i 5-pack)

E6001(05)

Förseglingshuv, *Tian Song®*  
används med 10.5mm trokarer. (säljs i 5-pack)

E6002(05)



INNEHÅLL



E2017.4

Avtagbar reduktör 10 till 5mm, silikon,  
cylindrisk typ, *Tian Song*®. (säljs styckvis)



E2017.5

Avtagbar reduktör 10 till 5mm, silikon,  
typ snap-cap, *Tian Song*®. (säljs styckvis)

## INSTRUMENTERING

### Tänger och Saxar 3mm & 5mm - *Fiebert*®

#### HANDTAG TILL 3MM/5MM INSTRUMENT - *Fiebert*®



221.0000.CR

Plasthandtag *Fiebert*®, med 2 ring,  
HF-anslutning,  
isolering samt låsning,  
till innerdelar och rör i 3mm eller 5mm.  
**Autoklaverbart**



221.0000.0

Plasthandtag *Fiebert*®, med 2 ring, HF-anslutning,  
isolering samt utan låsning,  
till innerdelar och rör i 3mm eller 5mm. **Autoklaverbart**

#### RÖR TILL 5MM INSTRUMENT - *Fiebert*®



Yttre rör *Fiebert*® till 5mm instrument, isolerat, 5mm x 330mm, **Autoklaverbart** 221.5300

#### INNEHÅLL

Tång *Fiegert®*, 5mm x 330mm,  
med 2 rörliga käftar, atraumatiska, typ Dauphin, **Autoklaverbar**

**221.5315.I**



Tång *Fiegert®*, 5mm x 330mm,  
med 2 rörliga käftar, spetsade, långa (18mm), atraumatiska, **Autoklaverbar**

**221.5343.I**



Dissektor *Fiegert®*, 5mm x 330mm,  
böjd, 2 rörliga käftar, typ Maryland, **Autoklaverbar**

**221.5321.I**



Fattningstång *Fiegert®*, 5mm x 330mm,  
1 enda rörlig käft, traumatiska 2:3 tänder, **Autoklaverbar**

**221.5308.I**



Fattningstång *Fiegert®*, 5mm x 330mm,  
2 rörliga käftar, skålade, fenestrerade, **Autoklaverbar**

**221.5329.I**



Fattningstång *Fiegert®*, 5mm x 330mm,  
2 rörliga käftar, typ Babcock, atraumatisk, **Autoklaverbar**

**221.5319.I**



Fattningstång *Fiegert®*, 5mm x 330mm,  
1 enda rörlig käft, typ Johan, fenestrerade, **Autoklaverbar**

**221.5350.I**



Rak sax *Fiegert®*, 5mm x 330mm,  
typ Metzenbaum, **Autoklaverbar**

**221.5340.I**



Böjd sax *Fiegert®*, 5mm x 330mm,  
typ Metzenbaum, **Autoklaverbar**

**221.5341.I**



Rör med fastsatt tånginnerdel, 2 rörliga käftar, typ Dauphin, 3mm x 330mm, Fiegert®. Autoklaverbart

221.3315.I



Rör med fastsatt tånginnerdel, 2 rörliga käftar, skålade, atraumatiska, 3mm x 330mm, Fiegert®. Autoklaverbart

221.3317.I



Rör med fastsatt dissektorinnerdel, 2 rörliga käftar, böjda, typ Maryland, 3mm x 330mm, Fiegert®. Autoklaverbart

221.3321.I



Rör med fastsatt tånginnerdel, 2 rörliga käftar, långa (18mm) atraumatiska, 3mm x 330mm, Fiegert®. Autoklaverbart

221.3343.I



Rör med fastsatt saxinnerdel, raka blad, typ Metzenbaum, 3mm x 330mm, Fiegert®. Autoklaverbart

221.3340.I



Rör med fastsatt saxinnerdel, böjda blad, typ Metzenbaum, 3mm x 330mm, Fiegert®. Autoklaverbart

221.3341.I



# Bipolära Tänger, 5mm - *Tian Song®*

E2316



Bipolär tång, 5mm x 330mm.  
U handtag, 2 släta räfflade käftar (bred 3mm)  
*Tian Song®*

# Clipstång 10mm och Clips - *Tian Song®*

E2001.2



Clipstång roterbar 360°, 10mm x 330mm, *Tian Song®*  
används med Medium titanclips *Tian Song®* ref. E5002

E5002



Sterila laparoskopclips, titan, storlek Medium,  
används till clipstångar *Tian Song®* ref. E2001.1 / E2001.2 / E2001.3  
(box om 20 askar x 6 clips)

INNEHÅLL

# Monopolär Skärning-Koagulation, 5mm - *Tian Song®*

EZ011.1



Monopolär Hook för koagulation, 5mm x 330mm,  
med L-Formad 90° spets samt keramisk isolering. *Tian Song®*

## Tång Cholangiografi, 5mm - *Tian Song®*

EZ019

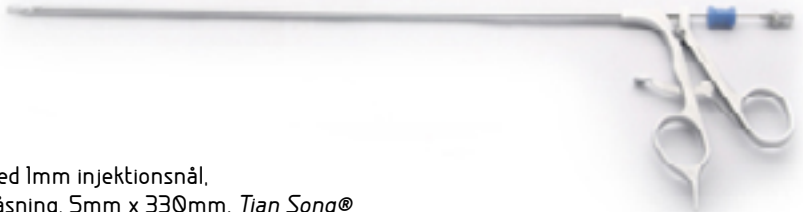

Cholangiografitång, med 1mm injektionsnål,  
Z-ring handtag samt låsning. 5mm x 330mm. *Tian Song®*

## Irrigation - Aspiration, 5 & 10mm - *Tian Song®*

EZ015.2

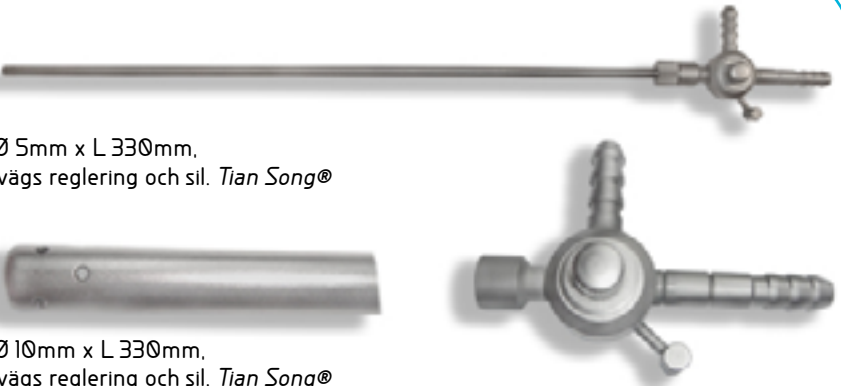

Sug-spol Instrument, Ø 5mm x L 330mm,  
demonterbart, med Z-vägs reglering och sil. *Tian Song®*

Sug-spol Instrument, Ø 10mm x L 330mm,  
demonterbart, med Z-vägs reglering och sil. *Tian Song®*

EZ015.1

INNEHÅLL

# Nålförare 5mm, Handtag Typ «V» - Tian Song®

## E2008.1 S

Nålförare med låsning, raka käftar, räfflade  
5mm x 330mm. Tian Song®

## E2008.1 L

Nålförare med låsning, vänster vinklade käftar, räfflade,  
5mm x 330mm. Tian Song®

## E2008.1 R

Nålförare med låsning, höger vinklade käftar, räfflade,  
5mm x 330mm. Tian Song®

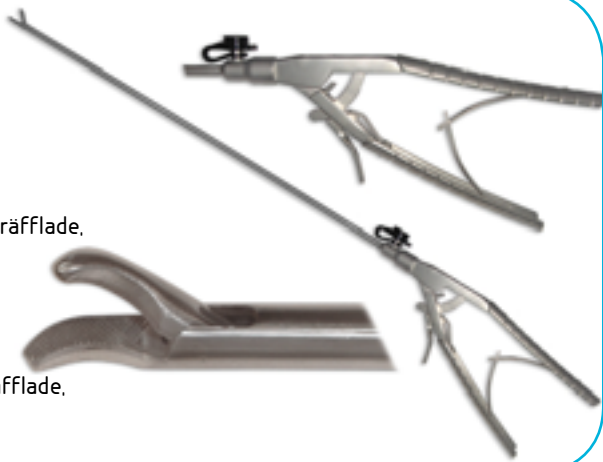

# Mono- och Bipolära HF Kablar - Fiegert®

Monopolär HF kabel Fiegert®, L 3m, till hook, tänger, saxar  
samt diatermi app. typ Storz® / Erbe®. **Autoklaverbar**

## 230.5000.E

Monopolär HF kabel Fiegert®, L 3m, till hook, tänger, saxar  
samt diatermi app. typ Berchtold® / Aesculap® / Martin®  
Siemens® / Integra® / Erbe® T model. **Autoklaverbar**

## 230.5000

Monopolär HF kabel Fiegert®, L 3m, till hook, tänger, saxar  
samt diatermi app. typ Valleylab® / Bowie®  
Eschman® / Keymed®. **Autoklaverbar**

## 230.5000.V

Bipolär kabel Fiegert®, L 3m, **Autoklaverbar**,  
till bipolära tänger Fiegert®, Tian Song® serie E2316  
samt diatermi app. typ Storz® / Wolf® / Erbe® / Wisap®

## 230.5351

Bipolär kabel Fiegert®, L 3m, **Autoklaverbar**  
till bipolära tänger Fiegert®, Tian Song® serie E2316  
samt diatermi app.  
typ Berchtold® / Martin® / EMED® / Aesculap®

## 230.5353

Bipolär kabel Fiegert®, USA-app, 2 st. 4mm stick, L 3m,  
**Autoklaverbar**  
till bipolära tänger Fiegert®, Tian Song® serie E2316  
samt diatermi app. typ Storz® / Bircher® / Bowie® / Keymed®  
Mallis® / Eschman® / Valleylab® / Neomed® / Bard®

## 230.5352



## INNEHÅLL

# ENPATIENTS INSTRUMENT

## Trokarer m skyddad spets (Engångs)

Trokar med automatiskt skydd, 5,5mm x 105mm,  
med kran, silikonventil 5,5mm & skyddad spets  
Engångsbruk, *Tian Song®*

E8052



Trokar med automatiskt skydd, 10,5mm x 105mm,  
med kran, silikonventil 5,5mm & skyddad spets  
Engångsbruk, *Tian Song®*

E8051

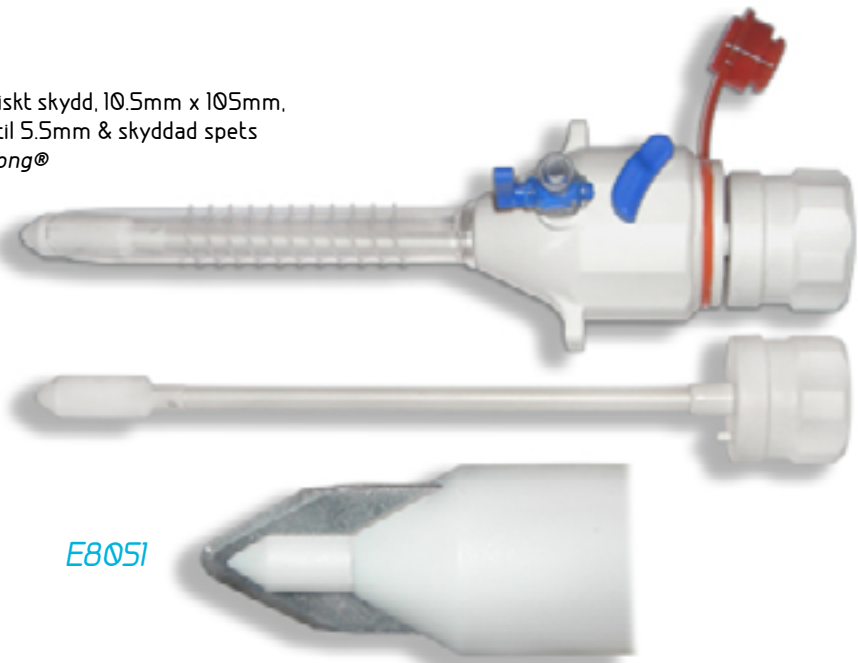

# ÖNİH



# OTOSKOPI

Autoklaverbara 2.7mm Optiker - *Fiegert®*

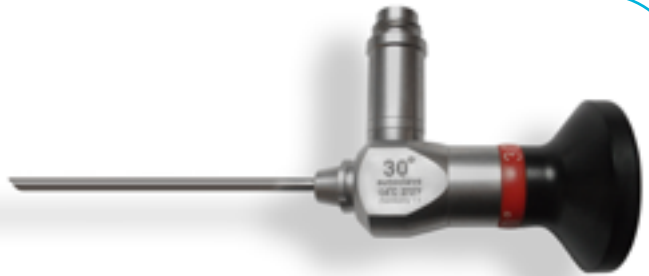

Optik *Fiegert®* 0°, (2.7mm x 50mm).

400.2700.A

Optik *Fiegert®* 30°, (2.7mm x 50mm).

400.2730.A



# SINUSKOPI

Autoklaverbara 4mm Optiker - *Fiegert®*

(lösning med roterande system, kompatibel stora märkena)



Optik *Fiegert®* 0° (4,0mm x 175mm)

500.0400.A

Optik *Fiegert®* 30° (4,0mm x 175mm)

500.0430.A



INNEHÅLL

# TILLBEHÖR ÖNH



Ergonomisk Pannlampa, kalljusbelysning, lätt vikt, 2 justerbara huvudband, ljusstråle 60mm i diameter vid 40cm avstånd  
*Tian Song®*

CZ056

Ljusledarkabel, 4.5mm x 2m, *Tian Song®* används med pannlampa *Tian Song®* ref. CZ056.  
Nedsänkbar



CZ056.2

CZ056.3



Hjälm med LED Pannlampa 5W, med dubbla justerbara huvudband, stråle vridbar över 60°, diam. 10-110mm vid 30cm avstånd, belysning vid rekommenderat arbetsavstånd 24 000-40 000 Lx, färgtemp. 6000K, LED optimal livslängd 20 000 tim, uppladdningsbart litiumbatteri (100VAC / 240VAC) med 4 drifttimmar  
Laddare ingår, *Tian Song®*

INNEHÅLL

# LJUSKÄLLOR

# &

# KABLAR



# LJUSKÄLLOR

W

100.0180



Xenon källa *Fiebert®* 180W, 1 uttag, 5800K, 11.5 kg - B 35.5 x D 34.7 x H 11.0 cm

Xenonlampa 180W, optimal livslängd 500 tim, till *Fiebert®* källa 180W, Ref. 100.0180

100.0091

Xenonlampa 300W, optimal livslängd 500 tim, till *Fiebert®* källa 300W, Ref. 100.0300

100.0301



T5002.1 GL-350E

Xenonkälla 350W, *Tian Song®*  
1 uttag, 1 Xenonlampa, 5600K,  
7.7kg - B 31.5 x D 33 x H 12.5 cm

Xenonlampa 350W, optimal livslängd 500 tim,  
passar med *Tian Song®* Källa Ref. T5002.1 GL-350E

M5002



INNEHÅLL



T5001 PL-150

Halogenkälla 150W, Tian Song®  
2 separata uttag, 24V lampa, 3200K,  
4.4kg - B 28 x D 26 x H 12 cm

Halogenlampa 150W, 24V, optimal livslängd 50 tim,  
passar med Tian Song® Källa ref. T5001 PL-150



M5001



T5004 PL-300

Halogenkälla 250W, Tian Song®  
2 separata uttag, 24V lampa, 3200K,  
6kg - B 35 x D 26 x H 12 cm

Halogenlampa 250W, 24V, optimal livslängd 50 tim,  
passar med Tian Song® Källa ref. T5004 PL-300



M5004



# LJUSLEDARE, AUTOKLAVERBARA

## Kablar till Xenon / Halogen-källor



Ljusledarkabel *Fiegert®* 3.5mm x 1.80m, utan adapter till källa och optik, **Autoklaverbar**  
**113.0135**

Ljusledarkabel *Fiegert®* 3.5mm x 2.30m, utan adapter till källa och optik, **Autoklaverbar**  
**113.0235**

Ljusledarkabel *Fiegert®* 3.5mm x 3.00m, utan adapter till källa och optik, **Autoklaverbar**  
**113.0335**

Ljusledarkabel *Fiegert®* 4.8mm x 1.80m, utan adapter till källa och optik, **Autoklaverbar**  
**113.0148**

Ljusledarkabel *Fiegert®* 4.8mm x 2.30m, utan adapter till källa och optik, **Autoklaverbar**  
**113.0248**

Ljusledarkabel *Fiegert®* 4.8mm x 3.00m, utan adapter till källa och optik, **Autoklaverbar**  
**113.0348**

## Adaptrar med Kvarts-värmebrytare (Kabel till Källa)

Ljuskabel adapter *Fiegert®* till Xenon- och Halogen-källor,  
Från kabel *Fiegert®* Till källor *Wolf®*, *Tian Song®*, **113.9002**  
med värmebrytare i kvarts

Ljuskabel adapter *Fiegert®* till Xenon- och Halogen-källor,  
Från kabel *Fiegert®* Till källor *Olympus®*, **113.9006**  
med värmebrytare i kvarts

Ljuskabel adapter *Fiegert®* till Xenon- och Halogen-källor,  
Från kabel *Fiegert®* Till källor *ACMI®*, **113.9004**  
med värmebrytare i kvarts

Ljuskabel adapter *Fiegert®* till Xenon- och Halogen-källor,  
Från kabel *Fiegert®* Till källor *Storz®*, *Fiegert®*, **113.9005**  
med värmebrytare i kvarts



### INNEHÅLL

# Adaptrar Kabel till Optik

Ljuskabel adapter *Fiebert®*, Från kabel *Fiebert®*  
Till optiker *Wolf®*, *HSW®*, *Dyonics®*



110.9022

Ljuskabel adapter *Fiebert®*, Från kabel *Fiebert®*  
Till optiker *Olympus®*, *Storz®*, *Wisap®*, *Aesculap®*, *Fiebert®*



110.9025

Ljuskabel adapter *Fiebert®*, Från kabel *Fiebert®*  
Till optiker *ACMI®*, *Stryker®*, *Welch Allyn®*



110.9024

## LJUSLEDARE, NEDSÄNKBARA

### Kablar till Xenon / Halogen-källor



Ljusledarkabel, 4.5mm x 2m, *Tian Song®*  
Från källor *Tian Song®* / *Wolf®* / *Storz®*  
Till optiker *Tian Song®* / *Storz®* / *Olympus®*  
Nedsänkbar **T5010**

Ljusledarkabel, 4.5mm x 2.5m, *Tian Song®*  
Från källor *Tian Song®* / *Wolf®* / *Storz®*  
Till optiker *Tian Song®* / *Storz®* / *Olympus®*  
Nedsänkbar **T5020**

# Adaptrar Kabel till Optik

T1003



Ljuskabel adapter *Tian Song®*  
Från kablar *Tian Song®*, *Storz®*, Till optiker *Wolf®*

T1008



Ljuskabel adapter *Tian Song®*  
Från kablar *Tian Song®*, *Storz®*  
Till optiker *Stryker®*, *ACMI®*

INNEHÅLL

# KAMEROR & STÖRRE UTRUSTNING



# KAMEROR - OBJEKTIV - ADAPTRAR

## Kameror - 1 & 3CCD & Objektiv



180.0025



190.0044.P

Kamera *Fiebert*® 1-CCD SinoCAM, C-mount, 1 x 1/3" CCD-chip, TV-system PAL, upplösning: 440 rader, illuminans: 2 Lux (f = 1.4), videouttag : Y/C + BNC, Elnät: 230V - 50/60Hz  
Kamerahuvud **nedsänkbar** med objektiv på! Kabel **ej nedsänkbar**!  
Kontrollmått (CCU): B176 x D202 x H62mm, vikt 1.5kg,  
**används med:** - Högkvalitativt objektiv f: 25mm, **Nedsänkbar**, ref. 180.0025

184.2540



182.1735



190.0045.P

Kamera *Fiebert*® 1-CCD FieCAM, C-mount, 1 x 1/3" CCD-chip, TV-system PAL, upplösning: 470 rader, illuminans: 0.9 Lux (f = 1.4), slutarhastighet: 1/2.000.000 sek., videouttag : Y/C + BNC, Elnät: 110/240V - 50/60Hz  
Kamerahuvud **nedsänkbar** med objektiv på! Kabel **ej nedsänkbar**!  
Kontrollmått (CCU): B215 x D250 x H75mm, vikt 2.5kg  
**används med antingen :** - Objektiv VARIO, C-mount, med fokus- & zoomring (f = 25/40mm), **Nedsänkbar**, ref. 184.2540, eller  
- Objektiv PARFOCAL C mount, med zoomring (f = 15/35mm) & autofokus **Nedsänkbar**, ref. 184.2540



INNEHÅLL



184.2540



190.0056.P

Kamera *Fiebert®* TRistar, C-mount, 3 x 1/3» CCD-chip, TV-system: PAL,  
 upplösning: 750 rader, illuminans: 0.9 Lux (f = 1.4),  
 slutarhastighet: 1/2.000.000 sec., videouttag : 2 x Y/C + 2 x BNC + 1 x RGB, Elnät: 110-240V - 50/60Hz  
 Kamerahuvud med objektiv på samt -kabel 4m **nedsänkbara!**  
 Kontrollmått (CCU): L353x D253 x H103mm, vikt 4.7kg  
**används med** : - Objektiv PARFOCAL C mount, med zoomring (f = 15/35mm) & autofokus,  
**Nedsänkbar**, ref. 184.2540

## Objektiv med 90°-vinkling



Objektiv, f= 30mm, 90/10 splittring,  
 direkt syn 10°, C-mount,  
**nedsänkbar**, för kameraposition kl 6

185.0030

## Adaptrar Kamera till Optik, utan okular

Kamera till Optik adapter utan okular, C-mount,  
 med fixfokus f: 35mm, **Nedsänkbar**

186.1035



Kamera till Optik adapter utan okular, C-mount,  
 med zoom, fokus: 25-40mm, **Nedsänkbar**

186.2540



INNEHÅLL

# Kamera *Fiegert*® Iccd DigiCAM 2.0, för PC/laptop



Kamera *Fiegert*® I CCD DigiCAM 2.0, för PC/laptop,  
med integrerat patientprogram, video-/bildlagring, USB-kabel,

Min. Syst. Hardware :

Pentium 4, 2GHz/PC : 1.6 GHz, 512 MB RAM, eller 1 GB/Port : USB 2.0 & 1 port COM fri /  
Windows XP, Vista, 7 (32/64 bits)

### Levereras med :

- DigiCAM 2.0, 1/3"-CCD-Chip, 470 rader, högkvalitativ endoskopisk handkamera för användning med notbook eller dator med integrerade video och bildminne ref : [190.0030](#)
- USB-kabel 2.0, till digiCAM 2, L = 2 m, ref : [190.0030.K](#)  
(finns i 5m på beställning), ref : [190.0030.K.5](#)
- TV-Fokus Adapter, objektiv F= 23mm, **Nedsänkbar**, ref : [190.0043.PA](#)
- LED Endo-källa « HELIOS 2 », med USB-kabel och switch, utan adapter till optik,  
> 300.000 Lux, 5.500K. ref : [103.3015](#)

### INNEHÅLL

- Adapter Endo-källa HELIOS 2 till optiker *Wolf*®, *HSW*®, *Dyonics*®, ref : [110.9022](#)
  - ELLER: Adapter Endo-källa HELIOS 2 till optiker *Olympus*®, *Storz*®, *Wisap*®, *Aesculap*®, *Fiebert*®, ref : [110.9025](#)
  - ELLER: Adapter Endo-källa HELIOS 2 till optiker *ACMI*®, *Stryker*®, *Welch Allyn*®, ref : [110.9025](#)
- CD 32-bit m MedicalEDA prog. till digiCAM 2, för Windows 7, XP, Vista (30 dag. Demo-version) ref : [190.0030.T](#)
- Licens till MedicalEDA software till digiCAM 2, elektronisk leverans, ref : [190.0031](#)
- Hållare till handkameran digiCAM 2 med automatisk power-off-funktion, ref : [190.0030.X](#)
- Transportväska, blå, till digiCAM 2.0, ref : [190.0030.TK](#)



190.0030X



190.0030  
190.0030.K  
190.0043.PA



190.0031



190.0030.TK



110.9022



110.9024



110.9025



103.3015

INNEHÅLL

# VIDEOSTAPLAR / CO<sup>2</sup>-HÅLLARE

196.2000



Videovagn för op.sal KT2000, 5 hyllplan (B50 x D45cm) varav 1 med 3 styrhandtag & 1 utdragbar tangenthylla, 1 nedre lagerlåda, 2 aluminium kolumner till el-kablar, 6 el-uttag, 4 antistatiska dubbelhjul varav 2 med broms, 85kg, H142 x B53 x D48cm



CO<sup>2</sup>-flaskhållare till KT2000 vagn, standard modell (diam. ≤ 150mm)

196.2000.G

CO<sup>2</sup>-flaskhållare till KT2000 vagn, större modell (diam. ≥ 150mm)

196.2000.GG

INNEHÅLL

# ENDO-INSUFFLATOR CO<sup>2</sup>



195.0022.20

Insufflator CO<sup>2</sup> *Fiebert*®, 20 L/min, maxflöde 50mmHg, säkerhetsventil, 100/240 VAC, 50/60Hz, 65W, 10kg, B355 x H110 x D347mm, el-slang ingår, ej CO<sup>2</sup> flexibla slang

Steril filter, engångs, till CO<sup>2</sup> insufflator *Fiebert*® (10-pack)

195.0023

CO<sup>2</sup> insufflation slang, engångs, till CO<sup>2</sup> insufflator *Fiebert*®, 2.5m (15-pack)

195.0026.D

CO<sup>2</sup> insufflation slang, flergångs, till CO<sup>2</sup> insufflator *Fiebert*®, 2.5m, **autoklaverbar**

195.0026

Flexibel högflödesslang till insufflator *Fiebert*®, med adaptator DIN/GER, 1m, UNF / US / 7/16"

195.0033

Flexibel högflödesslang till insufflator *Fiebert*®, med adaptator DIN/GER, 1m, UNF / US / 7/16"

195.0033.P

Flexibel högflödesslang till insufflator *Fiebert*®, med adaptator ISO 5145, 1m, UNF / US / 7/16"

195.0033.ISO

INNEHÅLL



# RESERVDDELAR



# TILLBEHÖR



# LAPAROSKOPI

## Trokarer, alla typer

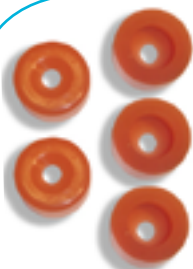

Förseglingshuv till trokarer diam. 5mm (5-pack)

*E6001(Q5)*



Förseglingshuv till trokarer diam. 10mm (5-pack)

*E6002(Q5)*



*E2017.4*

Avtagbar reduktör 10 till 5mm, cylindrisk typ



*E2017.5*

Avtagbar reduktör 10 till 5mm, typ snap-cap

## Trokarer med automatisk ventil



*E2016.6(SRQ5)*

O-ring, diam. 23.6 x 1.8mm,  
till trokar ref. *E2016.6* (5-pack)



*E2016.5(SRQ5)*

O-ring, diam. 27 x 1.5mm,  
till trokarer ref. *E2016.5* / *E2016.9* (5-pack)



INNEHÅLL

## Trokarer med magnetisk kulventil



*E2016.41(SRQ5)*

O-ring, diam. 19 x 2.5mm,  
till trokar ref. [E2016.41](#) (5-pack)



*E2016.41(SBQ2)*

Magnetkula, diam. 7.93mm,  
till trokar ref. [E2016.41](#) (2-pack)



*E2016.43(SRQ5)*

O-ring, diam. 25 x 2.5mm,  
till trokar ref. [E2016.43](#) (5-pack)



*E2016.43(SBQ2)*

Magnetkula, diam. 14.16mm,  
till trokar ref. [E2016.43](#) (2-pack)

## Trokarer med magnetisk luckventil



*E2016.12(SRQ5)*

O-ring, diam. 16 x 2mm,  
till trokar ref. [E2016.12](#) (5-pack)



*E2016.12(MCQ2)*

Magnetventil, diam. 10mm,  
till trokar ref. [E2016.12](#) (2-pack)



*E2016.13(SRQ5)*

O-ring, diam. 20 x 2mm,  
till trokarer ref. [E2016.13](#) / [E2016.16](#) (5-pack)



*E2016.13(MCQ2)*

Magnetventil, diam. 16mm,  
till trokarer ref. [E2016.13](#) / [E2016.16](#) (2-pack)

